

Dunstabzugshaube Ghost 90 Aufliegend | Flächenbündig



Dunstabzugshauben

Code: 2451 090



EINZELHEITEN

Farbgebung

Schwarz

Material

Edelstahl + Glas

Textur

Bürstung in Linie

Höhe über der Platte

300 mm

Energieklasse

A

Angaben zum Produkttyp

Flächenbündiger Einbau

Abmessungen auf der Platte

875x120mm

Fettfilter

2 Fettfilter aus eloxiertem Aluminium

Betrieb

Absaugung (Filtermodus mit optionalen Filtern)

Ausschneiden	842x100 mm
Entlüftungsöffnung	ø 120/150 mm
Beleuchtung	Beleuchtung mit LED-Streifen (5 W - 4.200 Kelvin)
Anmerkungen:	Der Motor kann frontal, an der Rückseite der Haube und mit dem optionalen Motor-Kit ferngesteuert positioniert werden.
Luftdurchsatz	760mc/h
Motorleistung	275W
Art der Abzugshaube	Tischhaube
Art der Bedienelemente	Touch Control
Sauggeschwindigkeit	4 Betriebsstufen
Anmerkungen:	Die Dampfabzugskanäle müssen einen Innendurchmesser von mindestens 120 mm haben

MERKMALE

WARNHINWEIS FILTERREINIGUNG	Die Funktion überwacht die Betriebsstunden der Dunstabzugshaube und meldet die Notwendigkeit einer Filterreinigung, um die optimale Effizienz zu erhalten.
LED-BELEUCHTUNG	Besonderes Augenmerk wird auf die Energieeinsparung durch LED-Beleuchtungssysteme gelegt, die einen 10-mal geringeren Energieverbrauch und eine 10-mal längere Lebensdauer aufweisen, um einen angemessenen Komfort und Sicherheit im Kochbereich zu schaffen.

TECHNISCHE DATEN

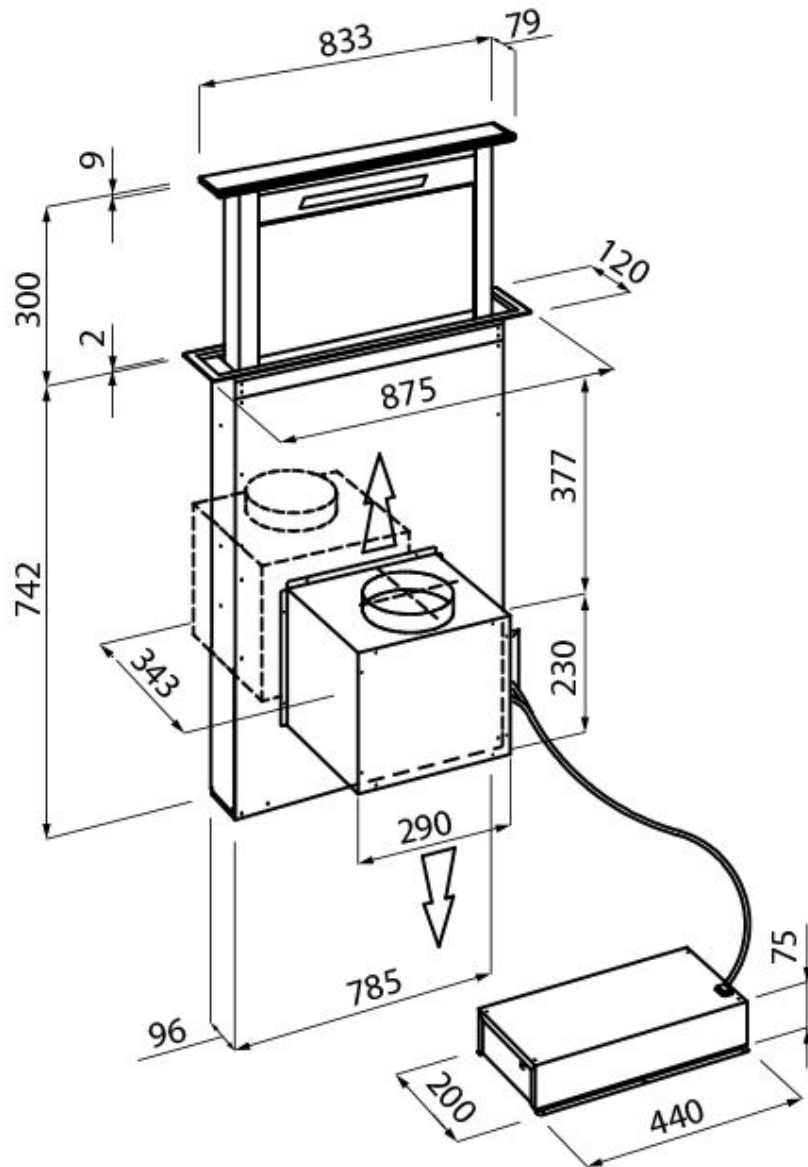

GALERIE

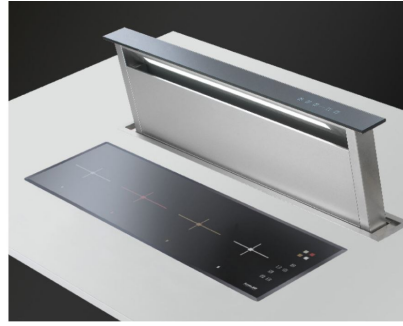
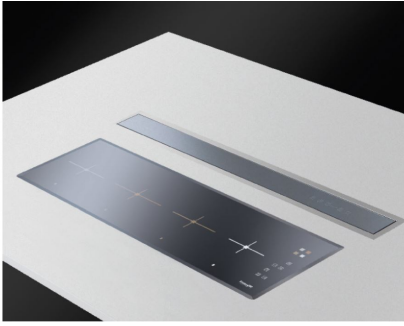

OPTIONALES ZUBEHÖR

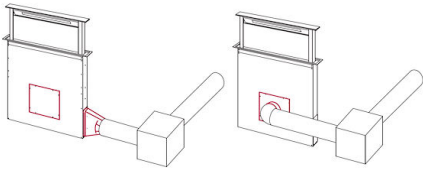

**Installationssatz für
ferngesteuerten Motor**
9700 459



**Kanalisation flex schalldämpfend
Ø 120**
9700 602



**Kanalisation flex schalldämpfend
Ø 150**
9700 603



Satz mit 2 Kohlefiltern
9700 460

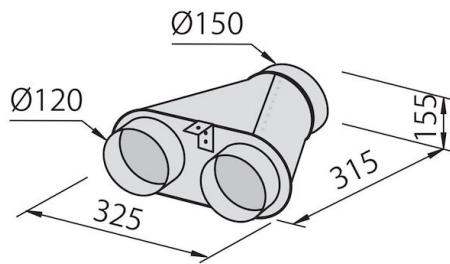

Verteiler für 2 Rohre
2523 000

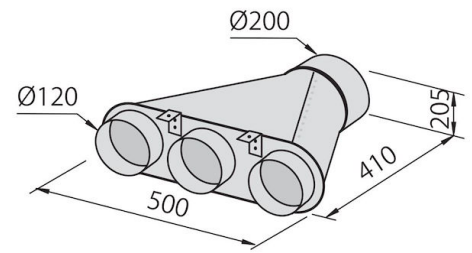

Verteiler für 3 Rohre
2524 000

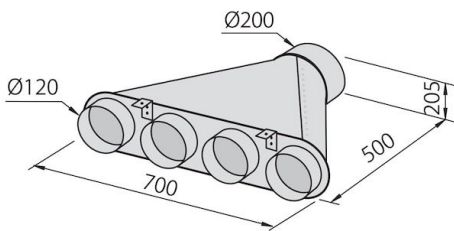

Verteiler für 4 Rohre
2525 000



Kohlefilter
9700 574